



www.gortorgsnab.ru

ИНСТРУКЦИЯ ПО СБОРКЕ ПАЛЛЕТНЫХ СТЕЛЛАЖЕЙ



ИНСТРУКЦИЯ ПО СБОРКЕ ПАЛЛЕТНЫХ СТЕЛЛАЖЕЙ



- 01** Стойка - вертикальная несущая часть стеллажа, имеющая перфорацию для установки балок.

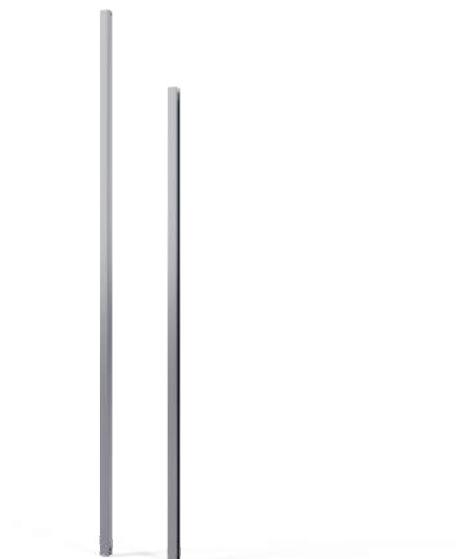

- 02** Раскос горизонтальный и диагональный. Количество диагональных раскосов зависит от высоты рамы, горизонтальных раскосов всегда два.



- 03** Балка - это горизонтальный грузонесущий элемент стеллажа, представляет собой цельногнутый профиль с зацепами по бокам.



- 04** Подпятник - элемент стойки, передающий вертикальную нагрузку на напольную поверхность.



05 Крепеж, с помощью которого собираются рамы и фиксируются балки к раме. Сама рама крепится к полу.



06 Балка жесткости - часть стеллажа, устанавливаемая в горизонтальной плоскости и предназначенная для продольной устойчивости.



07 Ограничитель - конструкция, ограничивающая максимальное перемещение поддона на стеллаже в поперечном направлении.



08 Отбойник - конструкция, предназначенная для защиты стеллажа от штабелирующей техники и других внешних воздействий.

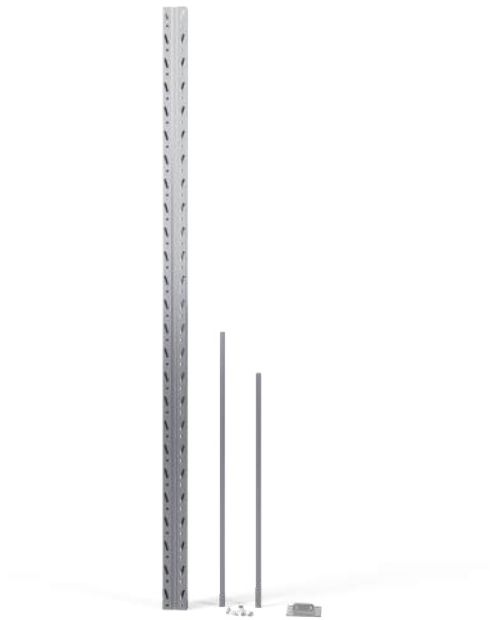

09 Рама стеллажа - вертикальная часть стеллажа, состоящая из двух стоек, раскосной системы и крепежа.



10 Комплект крепеления подпятника к стойке стеллажа и выравнивающая пластина. Выравнивающие пластины поставляются отдельно от рамы, предназначаются для регулировки стоек стеллажа в вертикальной плоскости при недостаточной ровности напольного покрытия.



11 Определите низ в катаных стойках рамы. Низ стойки начинается с двух отверстий диаметром 10 мм, а продольные отверстия стойки для крепления балок должны при этом расходиться от центра стойки к ее краям. Необходимо в отверстия вставить болт М8х35 с шайбой М8.

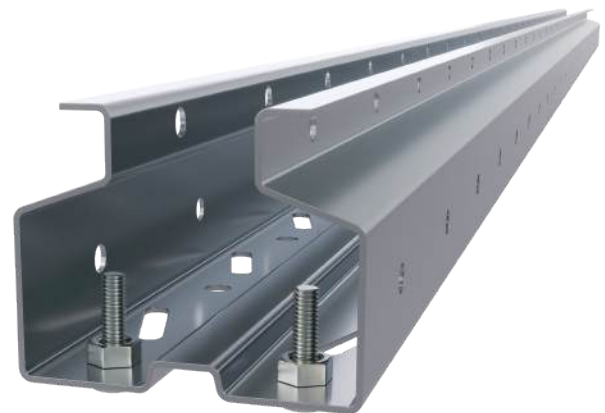

12 С внутренней стороны стойки наденьте на болт М8х35 втулку М8 (гайка М10).



- 13** Наденьте подпятник на болты М8х35 поверх втулок 8 мм (гайка М10).



- 14** Наденьте шайбы М8 и накрутите гайки М8, затяните болтовые соединения с усилием 15-20 Nm.



- 15** Возьмите горизонтальный раскос и втулку 20 мм, совместите отверстие в одном конце раскоса с отверстиями во втулке и со вторым снизу отверстием, диаметром 10 мм, в стойке. Конец раскоса и втулка должны при этом располагаться внутри профиля стойки. Наденьте на болт М8х55 со внутренним шестигранником шайбу М8, проденьте его через совпавшие отверстия и наживите шайбу с гайкой. Таким образом установлен первый конец горизонтального раскоса.

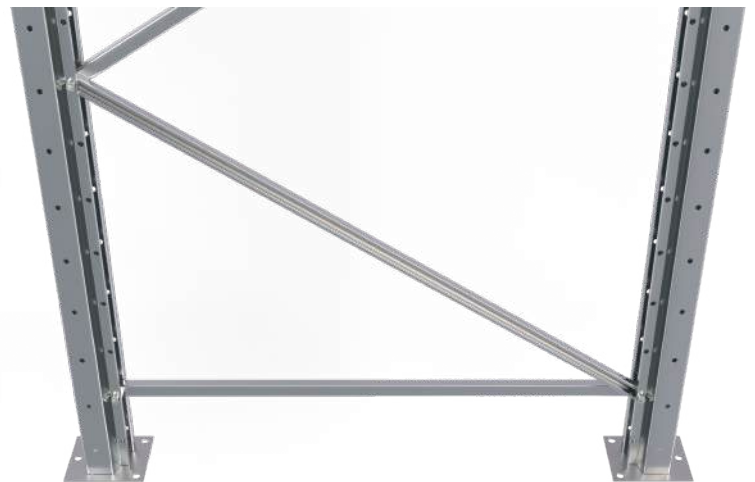

- 16** Для установки второго конца совместите отверстия в горизонтальном раскосе с отверстием в диагональном раскосе, и разместите их внутри противоположной стойки на уровне второго снизу отверстия. Когда все 4 отверстия совпадут, снова проденьте болт М8х55 со внутренним шестигранником с шайбой сквозь них и наживите гайку с шайбой. Далее необходимо закрепить второй конец диагонального раскоса. Конец раскоса надо крепить в стойке вместе с другим диагональным или другим горизонтальным раскосами.



17 Установите все необходимое количество раскосов согласно схеме сборки рамы. При креплении раскосов совмещайте отверстия в них друг с другом, как и при креплении диагонального раскоса с горизонтальным.

18 Если верхний горизонтальный раскос не совпадает в месте своего крепления с верхним диагональным раскосом, то воспользуйтесь дополнительными втулками (в этом случае их идет не две штуки на стойку, а четыре).



19 Вставьте болтовые соединения по осям болтов стойки и, отрегулировав диагональное расстояние, затяните их с усилием 15-20 Nm. Отклонение диагоналей расположения стоек должно быть не более 1 мм на длине 1,5 м. Проверьте кривизну стоек в предварительно собранном виде. Она не должна превышать 0,1% от высоты стойки. При превышении указанной величины отрегулируйте положение раскосов (для этой цели в стойках отверстия имеют овальную форму) и окончательно затяните болтовые соединения (болт M8x55 с внутренним шестигранником + гайка + 2 шайбы) ключом с усилием 15-20 Nm.



20 Для установки второго конца совместите отверстия в горизонтальном раскосе с отверстием в диагональном раскосе и разместите их внутри противоположной стойки на уровне второго снизу отверстия. Когда все 4 отверстия совпадут, снова проденьте болт M8x55 со внутренним шестигранником с шайбой сквозь них и наживите гайку с шайбой. Далее необходимо закрепить второй конец диагонального раскоса. Конец раскоса надо крепить в стойке вместе с другим диагональным или другим горизонтальным раскосами.



21 Комплект балки с фиксаторами.



22 Если верхний горизонтальный раскос не совпадает в месте своего крепления с верхним диагональным раскосом, то воспользуйтесь дополнительными втулками (в этом случае их идет не две штуки на стойку, а четыре).



23



24



25 Комплект балки с фиксаторами.



26 Стеллаж в сборе.



- 27** После того, как все элементы стеллажной системы установлены, производится её крепление к полу анкерными болтами.

Произведите разметку мест под анкерные болты и засверлите отверстия на глубину 150-160 мм (по два отверстия на раму). Если невозможно работать перфоратором в намеченных местах, не сдвигая стоек, сделайте разметку, сдвиньте стойки вдоль ряда, засверлите отверстия, совместите отверстия в подпятниках стоек с отверстиями в полу.

Анкерный болт препятствует смещению стеллажа с места и защищает его от опрокидывания вследствие воздействия внешних сил на стеллаж. Поэтому достаточно крепления по одному анкерному болту в опорную ногу стеллажа. Дополнительные отверстия в подпятнике рамы служат для удобства крепления рамы. Окончательно установите рамы на проектные места и зафиксируйте подпятники распорными анкерными болтами, затяните с усилием 15-20 Nm.



- 28** Отбойник крепится на четыре анкер-болта, в 10 см стойки стеллажа.



29 Балка жесткости крепится к стойке на 4 болта M8x35.

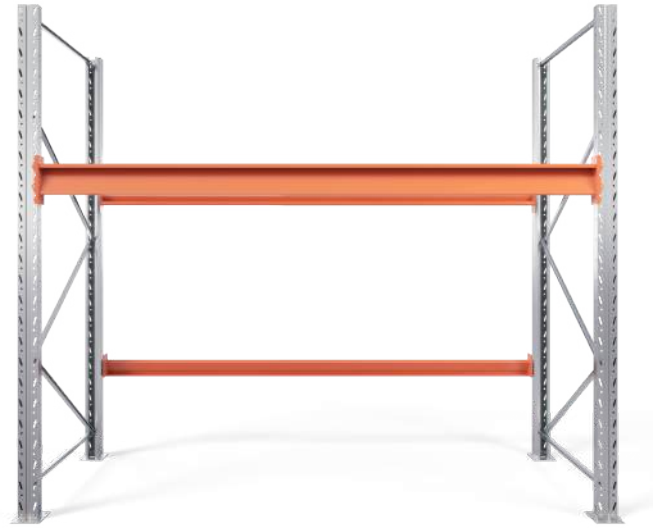

30 Крепление осуществляется на высоте 500-1000 мм от пола, в зависимости от высоты первого уровня хранения.



31 Ограничитель крепится на два болта M8x35 с каждой стороны.

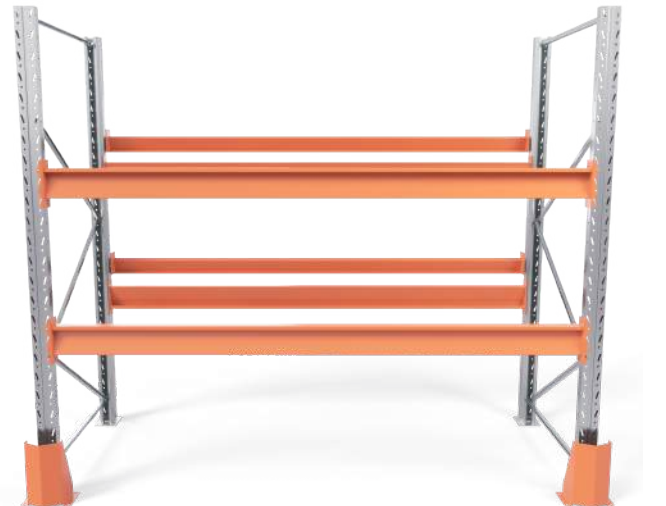

32 Крепление осуществляется на первые два отверстия над балкой.



33 При размещении стеллажей в два ряда следует смежные стойки стеллажей связать между собой межстеллажными связями при помощи болтовых соединений. Необходимо наличие не менее двух связей на каждую пару рам. Межстеллажные связи устанавливаются после установки балок жесткости.



34 Информационная табличка размещается на торцах рядов стеллажей.



35 Металлический настил может устанавливаться на балки для размещения различных грузов.



36



37



38

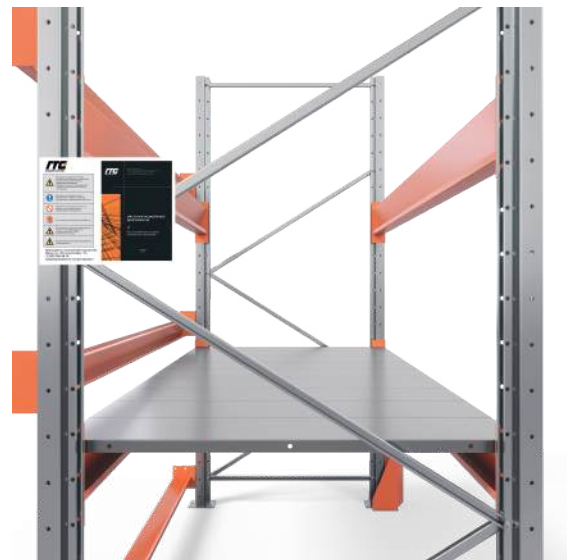

39